



SAMEN GROEIEN

INSTALLATIE
BETROUWBAAR
EN INNOVATIEF

ELEKTRA
VAN STOPCONTACT
TOT DATANETWERK

CONSTRUCTIE
IN STAAL, RVS
EN ALUMINIUM

**DUURZAME
ENERGIE**
BETROUWBAAR
EN INNOVATIEF

**SERVICE EN
ONDERHOUD**
GEEN ZORGEN!

ENERGIQ
GAS EN STROOM VAN
EEN LOKALE PARTIJ

SAMAN
SAMEN IN TECHNIEK

Voorstellen

- **Saman Groep**
 - Opgericht in 1921
 - Ca. 120 collega's
 - Onderscheidend door focus op klantspecifieke en innovatieve producten en diensten binnen de installatie & elektrotechniek
 - Advies
 - Engineering
 - Realisatie
 - Beheer & Onderhoud

WWW.SAMANGROEP.NL

Geschiedenis



WWW.SAMANGROEP.NL



Waar staan wij voor?

- Eerlijk advies over de diverse mogelijkheden op het gebied van energiebesparing
- Totaalaanbieder
 - Advies
 - Realisatie
 - Service & Onderhoud
- Volledige ontzorging

WWW.SAMANGROEP.NL

Besparing op gas

- Duurzaamheid
- Vermindering gaswinning in Groningen
- Onafhankelijkheid
- Financieel

WWW.SAMANGROEP.NL

Besparing op gas

- Gebruik gas

Koken

Tapwater (badkamer en keuken)

Verwarming van de woning

WWW.SAMANGROEP.NL

Besparing op gas

- Gasprijs

Gas	€ 0,269
EB	€ 0,252
ODE	€ 0,016
<u>BTW</u>	<u>€ 0,113</u>
Totaal	€ 0,65 /m ³

Een stijging van de energiekosten met 3% per jaar bij een verbruik van 1800 m³ per jaar, levert dit een stijging van de kosten van 35% over 10 jaar.

Bij een stijging van de energiekosten met 5% per jaar betaalt u 63% meer per jaar dan nu.

Bij volledig gasloos extra besparing:

Vaste leveringskosten energieleverancier gem. € 4,- per maand
= € 48,- per jaar + Netbeheerskosten (Enduris) € 167,- per jaar

WWW.SAMANGROEP.NL

Een toekomst zonder gas?

geeft evenveel warmte als

1 m³ Aardgas = 8,8 kWh elektriciteit



€ 0,65 / m³

€ 0,20 / kWh

€ 0,075 / kWh

€ 0,20 / kWh

Elektriciteit is dus 3 maal zo duur dan gas

Oplossing: de warmtepomp

Belangrijk

Soorten warmtepompen

Lucht – lucht

Bron: buitenlucht

Afgifte: lucht

+ Kosten

- Comfort

Lucht – water

Bron: binnenlucht

Afgifte: water

+ Kosten

- Vermogen

water – water

Bron: bodem

Afgifte: vloer

- Kosten

+ Comfort

lucht – water

Bron: buitenlucht

Afgifte: vloer/radiatoren

+ Kosten

+ Comfort

Werking warmtepomp

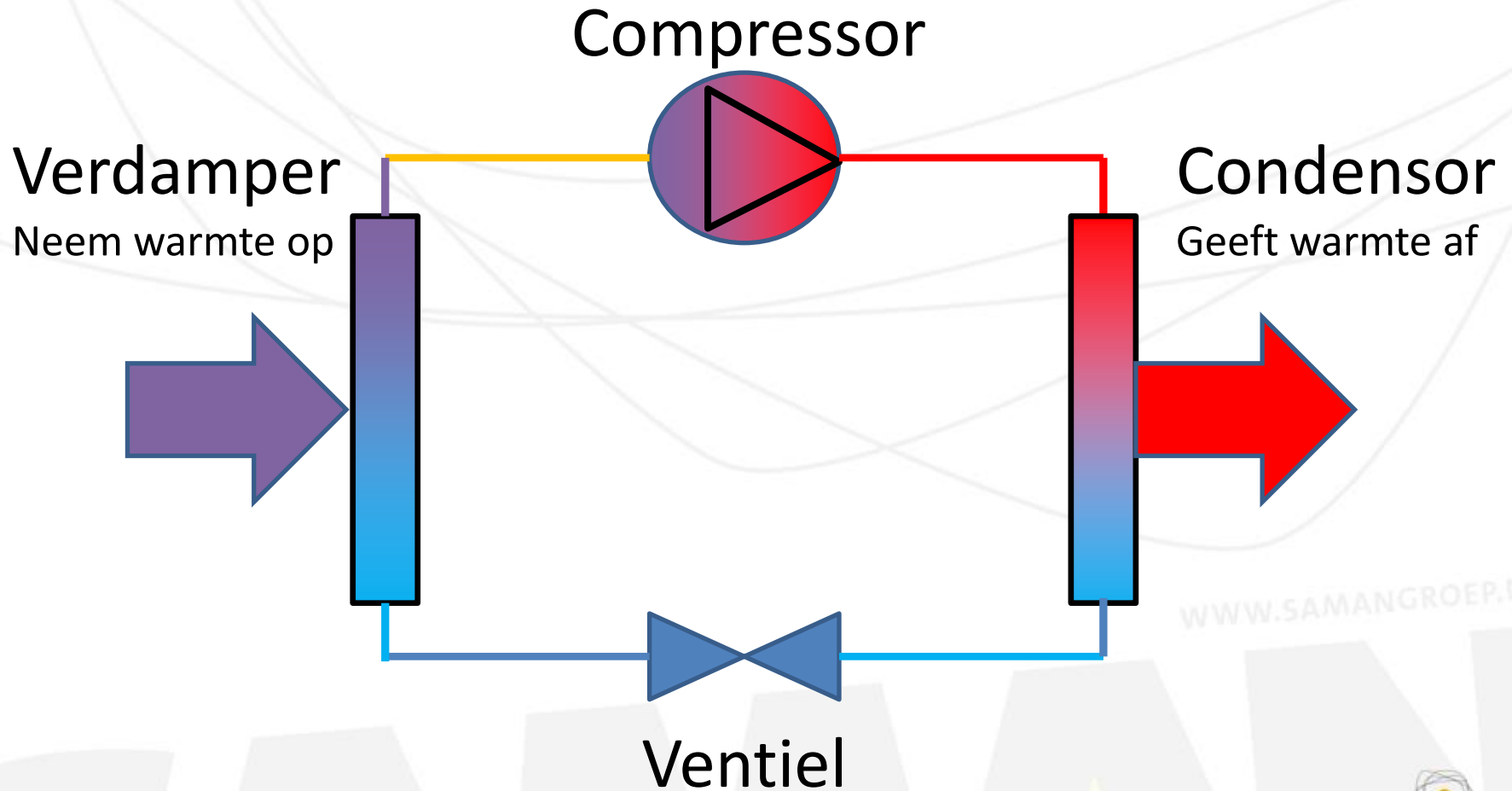

WWW.SAMANGROEP.NL

Warmtepomp COP

Coëfficiënt of Performance

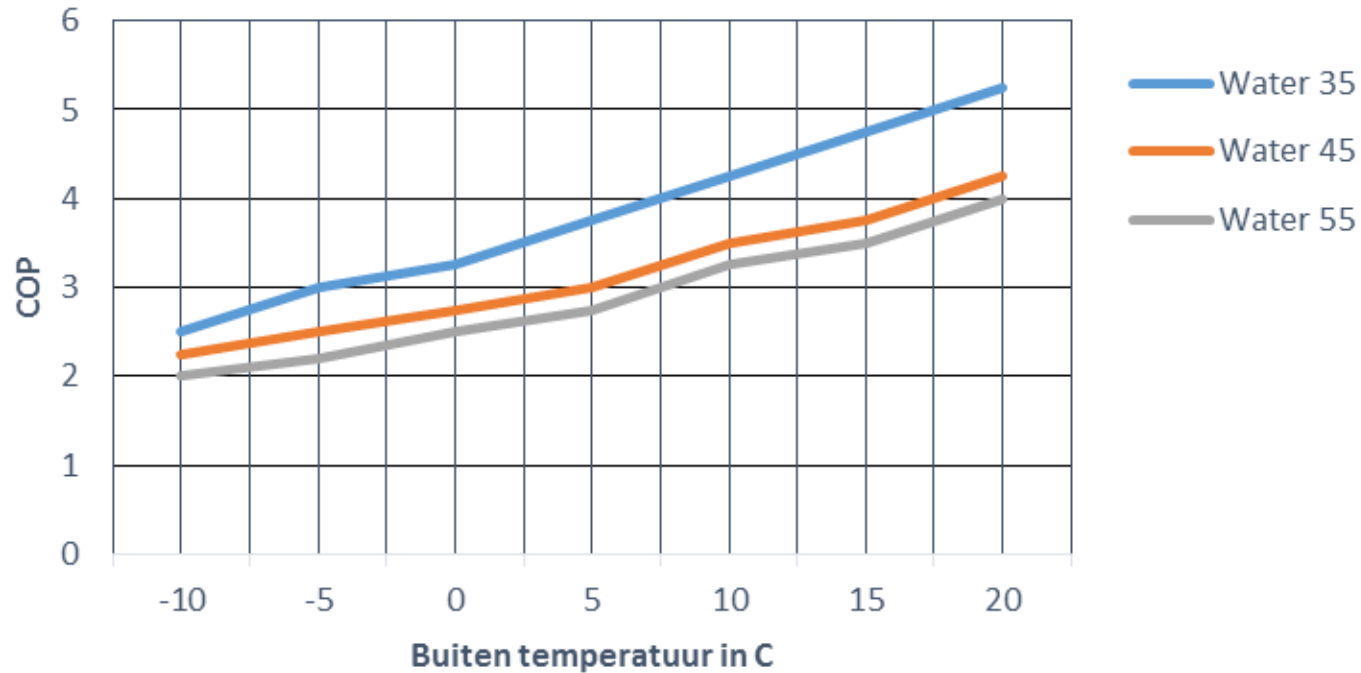

SAMANGROEP.NL

Luchtwarmtepomp

elektriciteit + buitenlucht = warmte

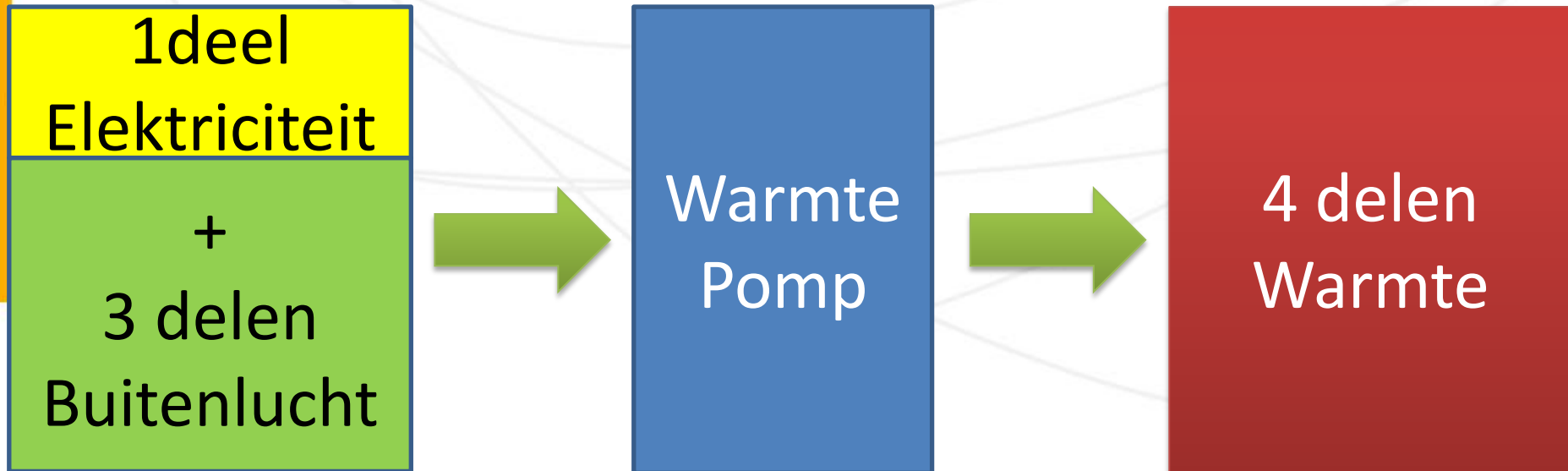

Warmtepomp

elektriciteit + buitenlucht = warmte

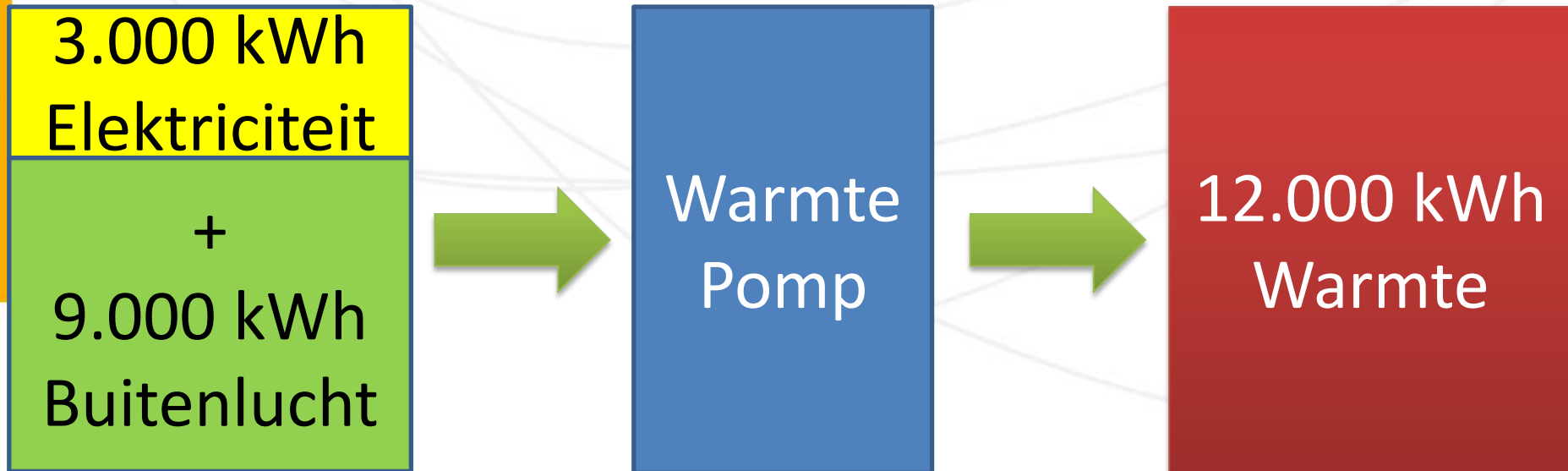

Toekomst zonder gas

Goede keuze

Lucht –water warmtepomp



+ Lage investering

+ Goed comfort

Werking warmtepomp

Hybride warmtepomp

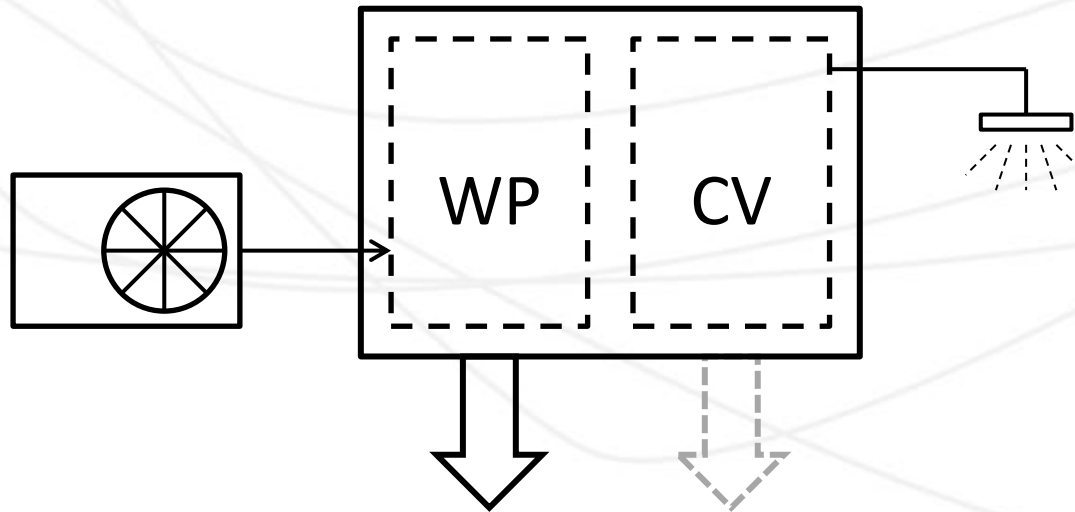

vloerverwarming / radiatoren

WWW.SAMANGROEP.NL

Werking warmtepomp

All Electric warmtepomp

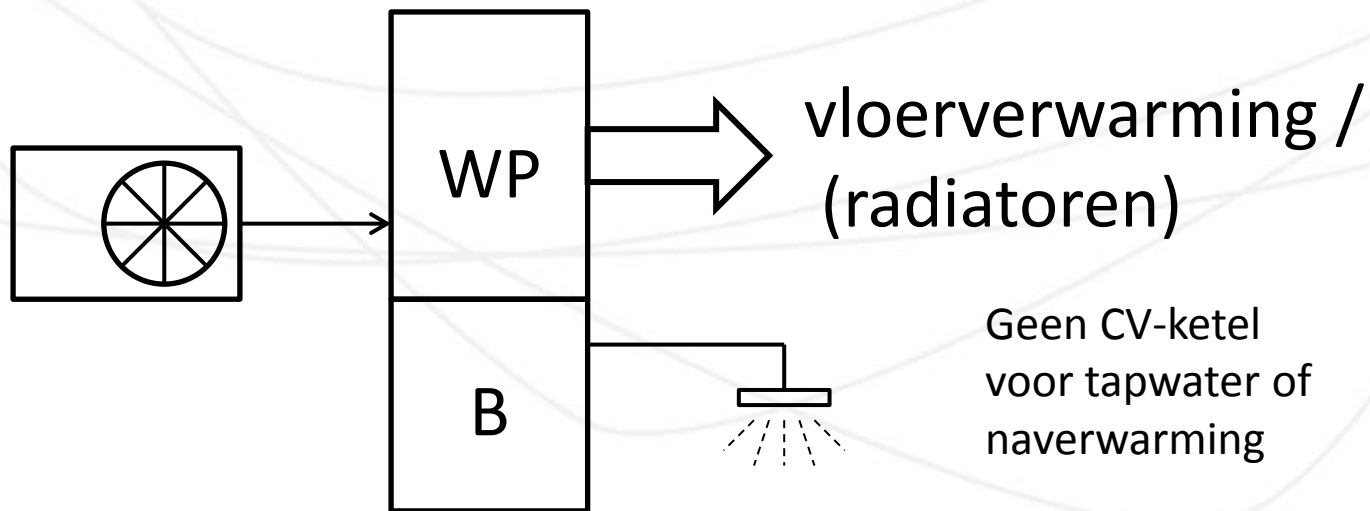

WWW.SAMANGROEP.NL

Toekomst zonder gas

Beste keuze voor de bestaande bouw
hybride warmtepomp

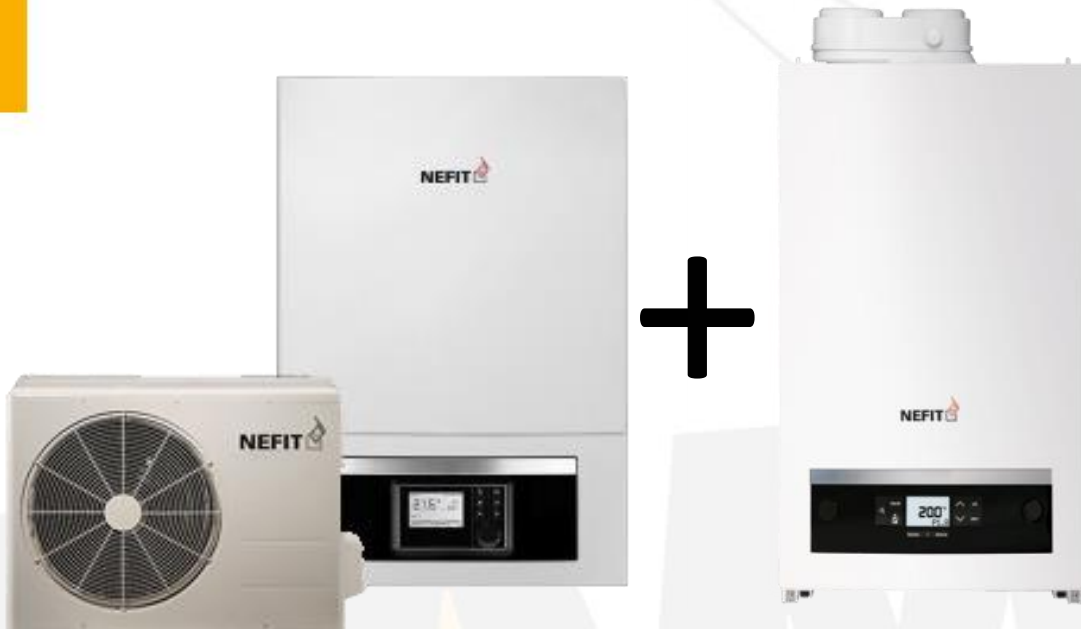

- + Lage investering
- + Lage maand kosten
- + Uitstekend comfort

Techneco Elga

- Uitbreiding op bestaande cv-ketel
- Warmtepompvermogen 4,2 kW
- Honeywell Klokthermostaat
- Gasverbruik < 1.500 m³
- Standaard met koeling
- Vanaf € 2.940,-
 - Incl. BTW en montage
 - Na aftrek € 1.800,- subsidie

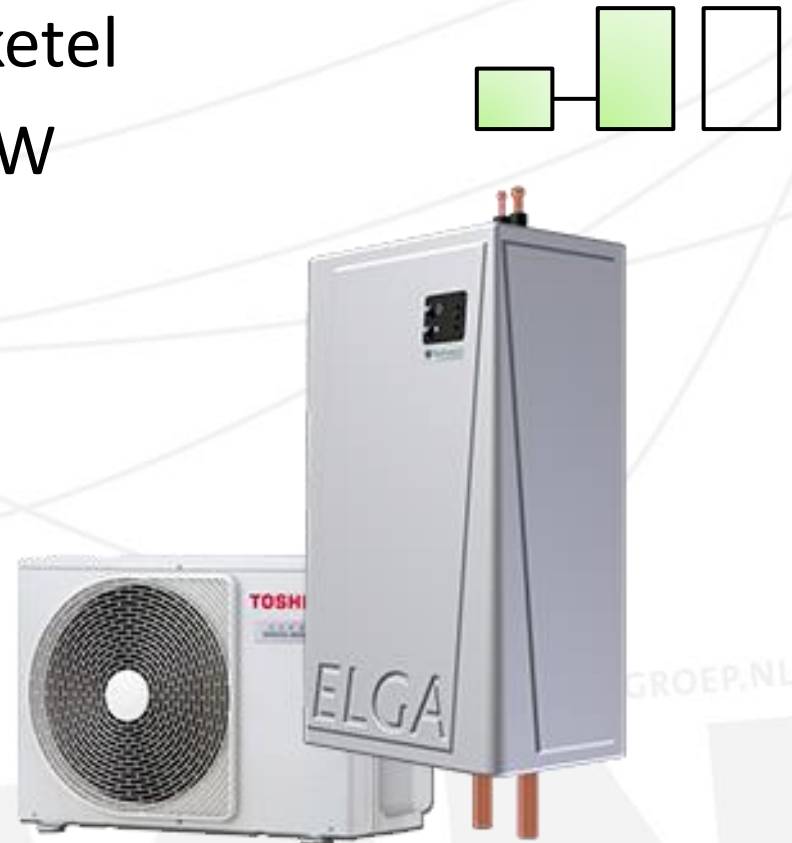

Nefit EnviLine

- Uitbreiding op bestaande CV-ketel
- Warmtepompvermogen 3 t/m 16 kW
- Nefit thermostaat
- Standaard met buffervat
- Optionele online bediening
- Standaard met koeling
- Vanaf € 4.031,- (5kW)
 - Incl. BTW en montage
 - Na aftrek € 1.650,- subsidie



Daikin Altherma Hybride

- Cv-ketel geïntegreerd
- Warmtepompvermogen 4,4 of 7,4 kW
- Daikin Klokthermostaat
- Aansturing op gas- en elektraprijs
- Gasverbruik
 - < 1.500 m³ (4,4 kW)
 - > 1.500 m³ (7,4 kW)
- Optioneel te voorzien van koeling
- Vanaf € 3.978,-
 - Incl. BTW en montage
 - Na aftrek € 1.700,- subsidie

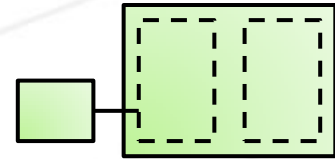

Geluidsniveau

- Techneco Elga 62 dB
- Daikin Altherma Hybride 48 – 49 dB
- Nefit EnviLine 52 – 55 dB



Geluidsniveau

duurzaam

Het weer kan flink tekeer gaan. Daarom zijn Climeleon unit covers gemaakt uit duurzame materialen, getest op alle weersomstandigheden.

design

Een warmtepompunit oogt niet erg fraai. De Climeleon Wave biedt een mooie afdekking. Niet te opvallend en stijlvol zwart.

geluidsdempend

De vorm van de schubben en het geluidsdempende materiaal verlagen het geluidsniveau met minstens 7dB*

luchtdoorvoer

Climeleon unit covers zijn zo ontwikkeld dat de luchtdoorstroming niet belemmerd wordt en de warmtepomp zijn rendement behoudt.



Regeling

- Watertemperatuur op basis van buitentemperatuur
- Op kamerthermostaat
 - Geen naregeling per ruimte nodig
- Per verblijfsvertrek
 - Naregeling per ruimte nodig
 - Honeywell EvoHome (alleen verwarmen)
 - Vloerverwarming en radiatoren
 - Uponor Smatrix (verwarmen en koelen)
 - Alleen vloerverwarming

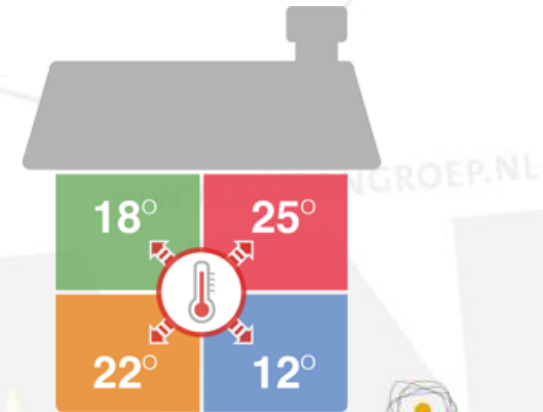

Of toch All-Electric?



Nefit Enviline
All-Electric

Daikin Altherma LT
All-Electric

Nibe Fighter
All-Electric
(bodem)

Service & Onderhoud

- Werkzaamheden
 - Reinigen buitendeel
 - Controle lekkage koudemiddel
 - Reinigen vuilfilter
 - Controle instellingen
 - Jaarlijkse onderhoudskosten warmtepomp € 48,36



Referenties

- Warmtepompen sinds 2002
- 300 particuliere installaties (t/m 2016)
- Prognose: 300 plaatsingen in 2017



WWW.SAMANGROEP.NL

Bestelproces

- Aanmelden vandaag, telefonisch of via www.samangroep.nl
- Telefonisch contactmoment voor adviesgesprek
- Adviseur bezoek ter plaatse voor adviesgesprek
- Indien akkoord, toezenden koopovereenkomst en maken van afspraak voor uitvoering
- Subsidieafhandeling via machtigingsformulier
- Uitvoeren van installatiewerkzaamheden
- Facturatie en betaling

WWW.SAMANGROEP.NL



SAMEN GROEIEN

INSTALLATIE
BETROUWBAAR
EN INNOVATIEF

ELEKTRA
VAN STOPCONTACT
TOT DATANETWERK

CONSTRUCTIE
IN STAAL, RVS
EN ALUMINIUM

**DUURZAME
ENERGIE**
BETROUWBAAR
EN INNOVATIEF

**SERVICE EN
ONDERHOUD**
GEEN ZORGEN!

ENERGIQ
GAS EN STROOM VAN
EEN LOKALE PARTIJ

SAMAN
SAMEN IN TECHNIEK